

# 3D Puzzle

## Empire State Building

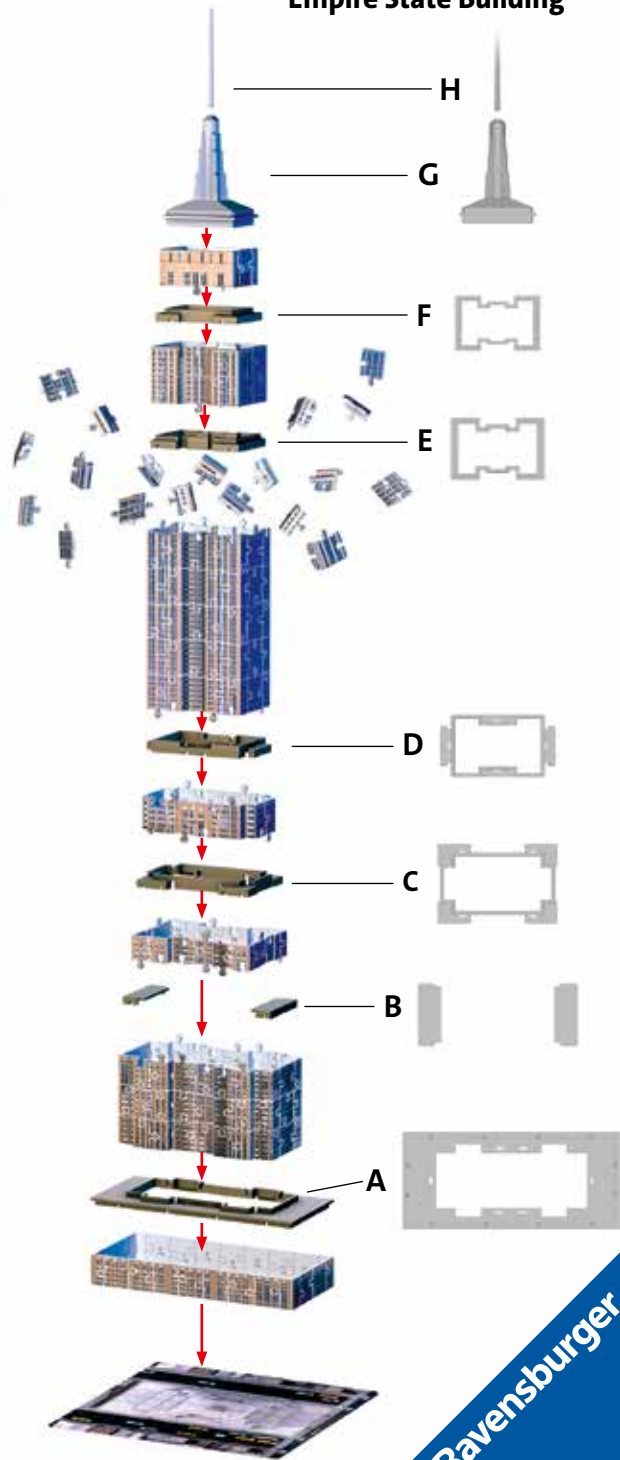
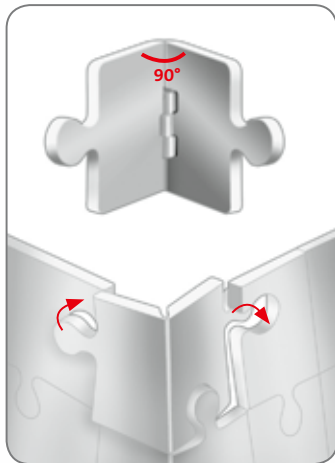

Ravensburger Verlag GmbH  
Postfach 2460 · D-88194 Ravensburg  
[www.ravensburger.com](http://www.ravensburger.com)

Distr. CH: Carlit + Ravensburger AG  
Grundstr. 9 · CH-5436 Würenlos

Ravensburger

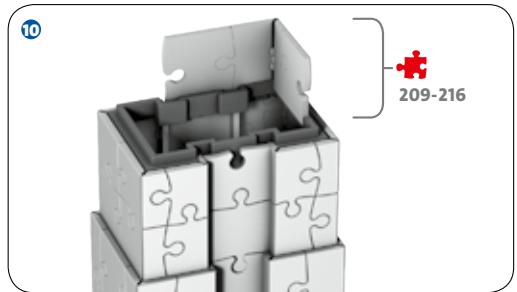
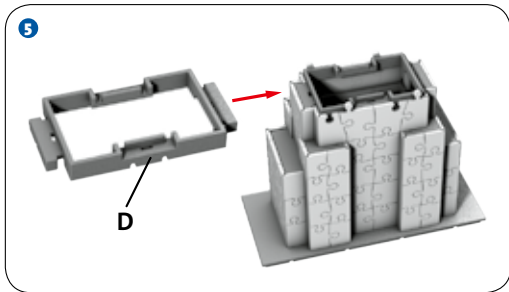
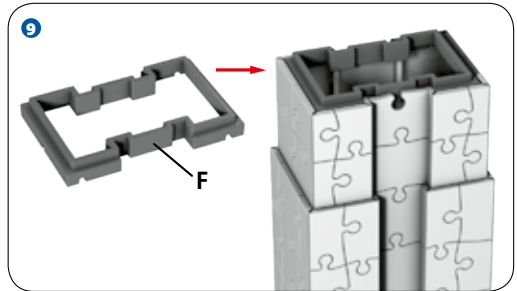
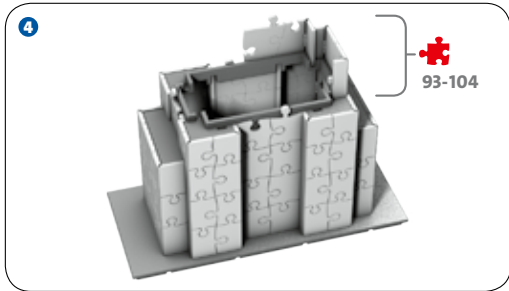
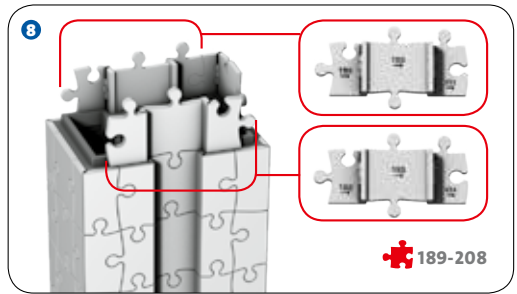
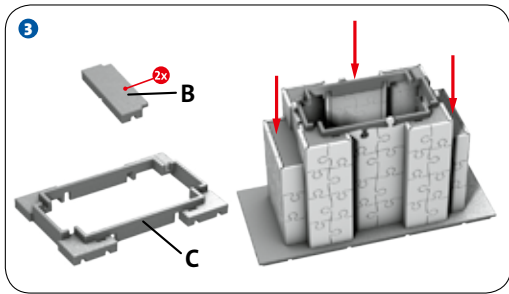
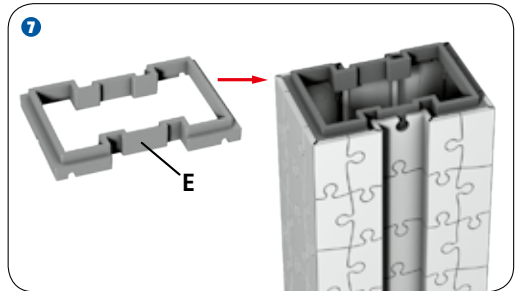
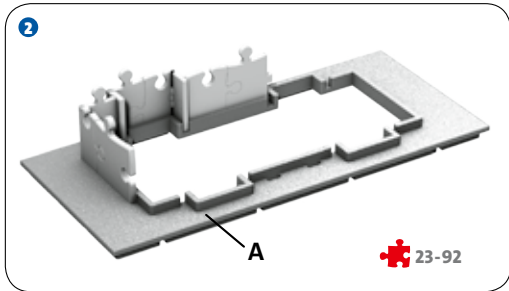
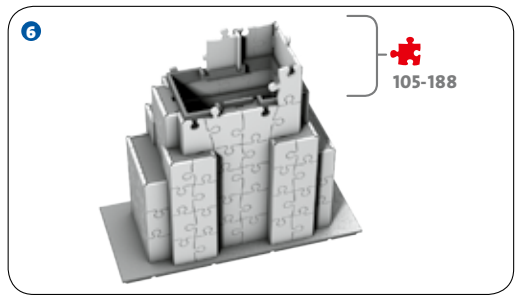
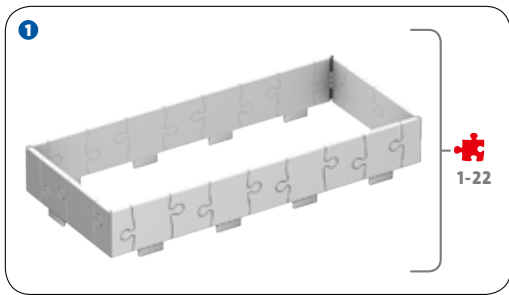

11

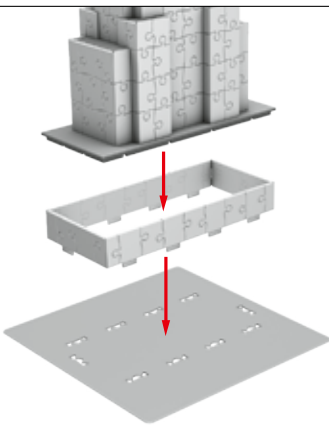

12

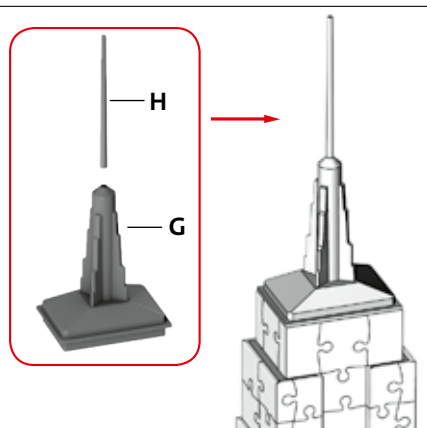

## D Empire State Building

In der weltberühmten Skyline Manhattans zieht vor allem ein Wolkenkratzer alle Blicke auf sich: das Empire State Building. Im Jahre 1931 vollendet, nahm der Bau des bekannten Wahrzeichens von New York lediglich 18 Monate in Anspruch. In dieser Rekordzeit wurden 60.000 t Stahl und 10 Mio. Ziegelsteine verarbeitet sowie 5600 km Telefonkabel und 96 km Wasserleitungen verlegt. Bis zum Jahre 1972 stand das Empire State Building mit 381 m (mit Antenne: 443 m) an der Spitze der höchsten Gebäude der Welt. Für diesen Titel musste sich Architekt William Lamb damals jedoch mit einem Trick behelfen, als 1929 das Chrysler Building überraschend durch eine Krone weiter erhöht wurde: Auf den großen Turm mit einer Höhe von 320 m wurde ein kleinerer zweiter Turm errichtet, sodass das Empire State Building nach Abschluss der Bauarbeiten den bisherigen Rekordhalter, das Chrysler Building, um 62 m überragte. Genutzt wird das Empire State Building hauptsächlich als Bürogebäude. Die jährlich 3 Mio. Touristen werden auf der Aussichtsplattform in 320 m Höhe mit einem Ausblick von bis zu 80 km belohnt.

## F Empire State Building

Dans le paysage de Manhattan, célèbre dans le monde entier, un des gratte-ciel se détache des autres : l'Empire State Building. Achevée en 1931, la construction de cet emblème new-yorkais a duré 18 mois. 60 000 t d'acier, 10 millions de briques, 5 600 km de câbles téléphoniques et 96 km de canalisations d'eau ont été utilisés en un temps record. Jusqu'en 1972, l'Empire State Building et ses 381 m (443 m avec son antenne) est resté le plus haut monument du monde. Mais pour conserver son titre, l'architecte William Lamb eut cependant recours à une astuce, lorsque le Chrysler Building fut surélevé de manière inattendue par l'ajout d'une couronne en 1929 : il construisit une seconde tour, plus petite, sur la grande tour de 320 m, si bien qu'à la fin du chantier l'Empire State Building dépassait le record du Chrysler Building de 62 m. L'Empire State Building est essentiellement occupé par des bureaux. Les 3 millions de touristes qui visitent la tour chaque année peuvent admirer le paysage jusqu'à 80 km, du haut de la plateforme panoramique située à 320 m.

## E El edificio Empire State

En el conocido perfil de Manhattan destaca sobre todo un rascacielos que atrapa todas las miradas: el edificio Empire State. Acabado en el año 1931, la construcción de este famoso emblema neoyorquino duró únicamente 18 meses. En este tiempo récord se emplearon 60.000 toneladas de acero y 10 millones de ladrillos y se tendieron más de 5.600 km de cable de teléfono y 96 km de tuberías de agua. Hasta el año 1972 el edificio Empire State encabezaba con sus 381 m (con antena: 443 m) la lista de los edificios más altos del mundo. No obstante, para hacerse con este título, el arquitecto William Lamb tuvo que servirse de un truco cuando en 1929 el edificio Chrysler se elevó aún más mediante una corona: Se construyó una segunda torre más pequeña sobre la torre grande de 320 m, de manera que el edificio Empire State, al terminar las obras, sobrepasó en 62 m al que hasta entonces había ostentado el récord, el edificio Chrysler. El edificio Empire State se utiliza fundamentalmente como oficinas. Los 3 millones de turistas que suben cada año a la plataforma de observación a una altura de 320 m se ven recompensados con una vista panorámica de hasta 80 km.

## GB/USA Empire State Building

Among the skyscrapers of the world-famous Manhattan skyline, the one that attracts the most attention is The Empire State Building. Completed in 1931, the construction of this New York City emblem took only 18 months. In record time, 102 fl oors, 60,000 tons of steel and 10 million bricks were processed and 5600 km (3480 miles) of telephone cable and 96 km (60 miles) of water pipes were installed. Until 1972, the Empire State Building, at 381 m (1250 ft) high (443 m/1453 ft including the antenna), was one of the highest buildings in the world. The architect William Lamb had to come up with a trick when the Chrysler Building was enhanced by a crown in 1929: A small second tower was built on top of the large tower of the Empire State Building (measuring 320 m or 1050 ft) to ensure that the Empire State Building would surpass the Chrysler Building by 62 m (203 ft). The Empire State Building is used mostly as an office building but over 3 million tourists annually enjoy a view of up to 80 km (50 miles) on the 86th floor observation deck 320 m (1050 ft) above ground.

## I Empire State Building

Nella Skyline di Manhattan famosa in tutto il mondo, un edificio in particolare attira l'attenzione su di sé: si tratta dell'Empire State Building, un edificio ultimato nel 1931 in soli 18 mesi, che è diventato un famoso simbolo di New York. In questo tempo di costruzione da record sono state impiegate 60.000 tonnellate di acciaio e 10 milioni di mattoni, posati 5600 km di cavi telefonici e 96 km di tubi dell'acqua. Fino al 1972, l'Empire State Building con i suoi 381 metri di altezza (con l'antenna 443 metri) è stato l'edificio più alto del mondo. Per raggiungere questo primato, però, il suo architetto William Lamb dovette usare un piccolo stratagemma, poiché nel 1929 l'edificio Chrysler Building a sorpresa era stato dotato e quindi innalzato ulteriormente, di una corona installata in cima all'edificio: sulla grande torre dell'Empire State Building, ad un'altezza di 320 metri, venne così costruita una seconda torre, in modo che questo edificio, una volta ultimato, potesse superare il campione in carica, ovvero il Chrysler Building, di 62 metri. Nell'Empire State Building si trovano principalmente uffici. Circa 3 milioni di turisti che lo visitano ogni anno, vengono premiati sulla piattaforma panoramica a 320 metri di altezza con una favolosa vista fino a 80 km di distanza!

## NL Empire State Building

In de wereldberoemde skyline van Manhattan trekt vooral één wolkenkrabber alle aandacht: het Empire State Building. In 1931 werd het gebouw voltooid, de bouw van het bekende symbool van New York nam slechts 18 maanden in beslag. In deze recordtijd werden 60.000 t staal en 10 mln. bakstenen verwerkt, evenals 5600 km telefoonkabel en 96 km waterleidingen. Tot 1972 stond het Empire State Building met 381 m (met antenne: 443 m) bovenaan de lijst met de hoogste gebouwen ter wereld. Voor deze titel moest architect William Lamb destijds echter een truc toepassen. Toen in 1929 het Chrysler Building, de recordhouder tot dan toe, onverwachts een extra spits kreeg werd op de grote toren met een hoogte van 320 m een tweede kleine toren geplaatst. Zo werd het Empire State Building na het voltooi van de bouw 62 meter hoger dan het Chrysler Building. Het Empire State Building wordt hoofdzakelijk gebruikt als kantoorgebouw. De 3 mln. toeristen die het gebouw jaarlijks bezoeken worden op het uitkijktplatform op een hoogte van 320 m beloond met een uitzicht tot 80 km.